

**Model: HA2611.38A**

Vandretliggende postkasse der bl.a. er velegnet til kollegier og studie boliger.

Godkendt iht. DS/EN 13 724

**DS/EN 13 724**

**Standard materialer:**

1. Brevkasser: El-galvaniseret stål
2. Låger: El-galvaniseret stål
3. Brevklap: Aluminium 3,0mm

**Bemærk!**

- Låger kan også leveres i aluminium eller rustfrit stål.
- Brevklap kan også leveres i rustfrit stål.

**Standard finish:**

- Brevkasser, låger og brevklap er pulverlakeret.
- Se side: 5 og 6

**Mål:**

- Postkasse: B260xH110xD380
- Brevåbning: B230xH35

**Indhold:**

- 10 Ltr.

**Udstyr:**

- Brevklapper er forsynet med en gummiliste
- Navneskilt plast 60x15mm

**Låger:**

- Alle låger er sidehængslet, og lukker ind i en fals, så regnvand ikke trænger ind.
- Overkanten på alle låger er bukket 95°, så regnvand ledes ned langs siderne.
- Lågerne har tyverisikring, så posten ikke kan fiskes ud af brevkassen

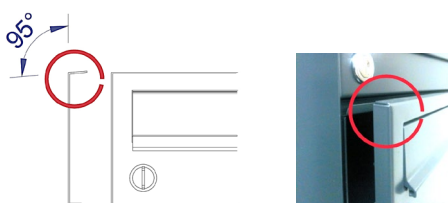

- Falsen holder lågerne regntætte.

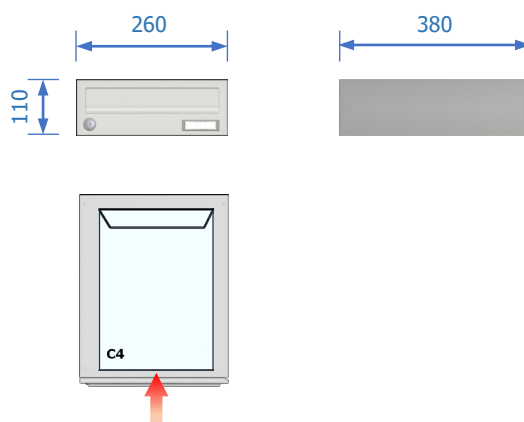
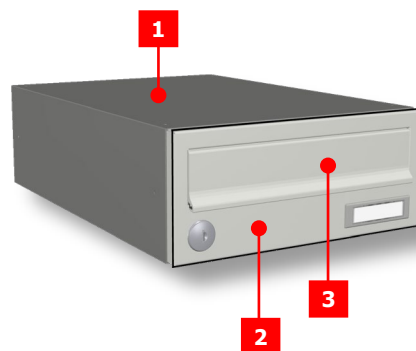
**Låse:**

Postkasserne kan forsynes med flere forskellige typer låse, alt afhængig af ønsker og krav.

- Standard cylinderlåse
- Hul til systemlåse
- Elektronisk lås.

**Tyverisikring:**

Udhæng under brevklappen der gør det vanskeligt, at få hånden ind og fiske breve op.

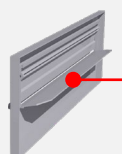

Udhængets størrelse varierer i forhold til postkassens højde men, skal jf. DS/EN 13724, være minimum 15mm.

**Planlægning:**

For at finde den rigtige størrelse postkasser er det først og fremmest vigtigt, at vide hvor mange kasser der skal bruges, og hvor meget plads er der til rådighed.

Yderligere er det også nødvendigt, at tage hensyn til lovgivningen, og sikre at postkasserne kan monteres iht. de gældende regler.

**Regler for placering:**

Trafikstyrelsen anbefaler øverste og nederste indkast sidder hhv. max. 175 og min. 65 cm over gulv, fortov eller vej.

Den fulde tekst kan læses i Bekendtgørelse nr. 727 af 24/06/2011 - Bilag 1 / Placering.



[www.trafikstyrelsen.dk](http://www.trafikstyrelsen.dk)

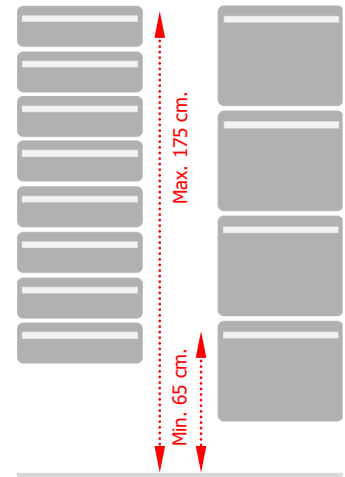

HA2611.38  
Max. 10 kasser

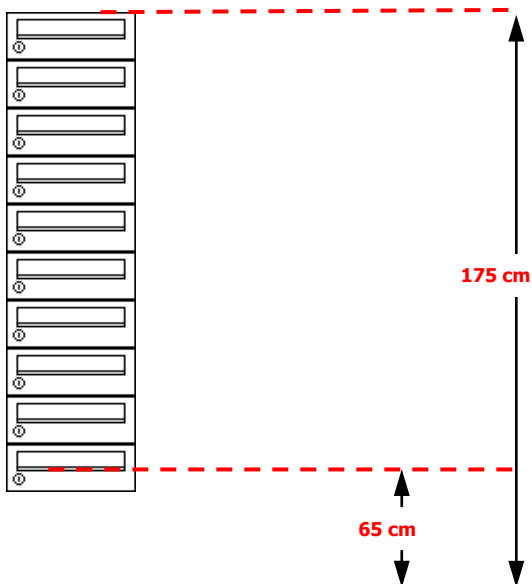

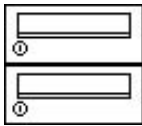

HA2611.38.102

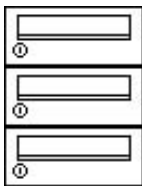

HA2611.38.103

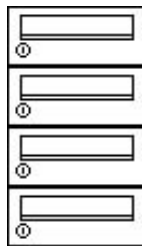

HA2611.38.104

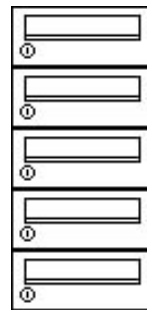

HA2611.38.105

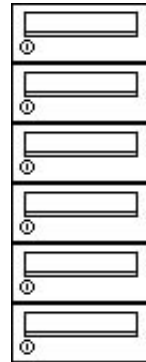

HA2611.38.106

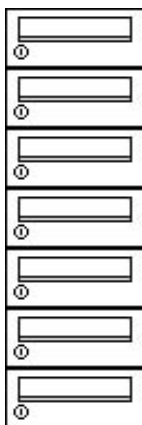

HA2611.38.107

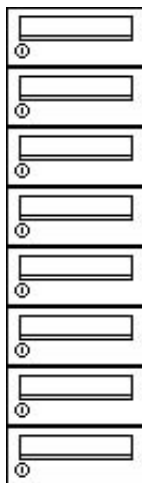

HA2611.38.108



HA2611.38.109

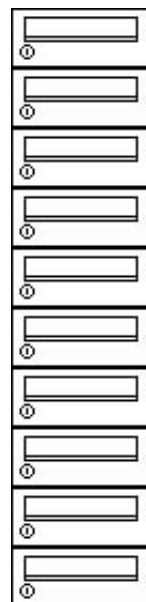

HA2611.38.110

**Beklædning:**

Beklædningen beskytter anlægget og dækker alle samlinger mellem kasserne.

**Standard materiale:**

- Beklædning 2,5mm aluminium klasse C4

**Bemærk!**

Beklædning kan også leveres i rustfrit stål

**Standard finish:**

- Pulverlakeret  
Se side: 5 og 6

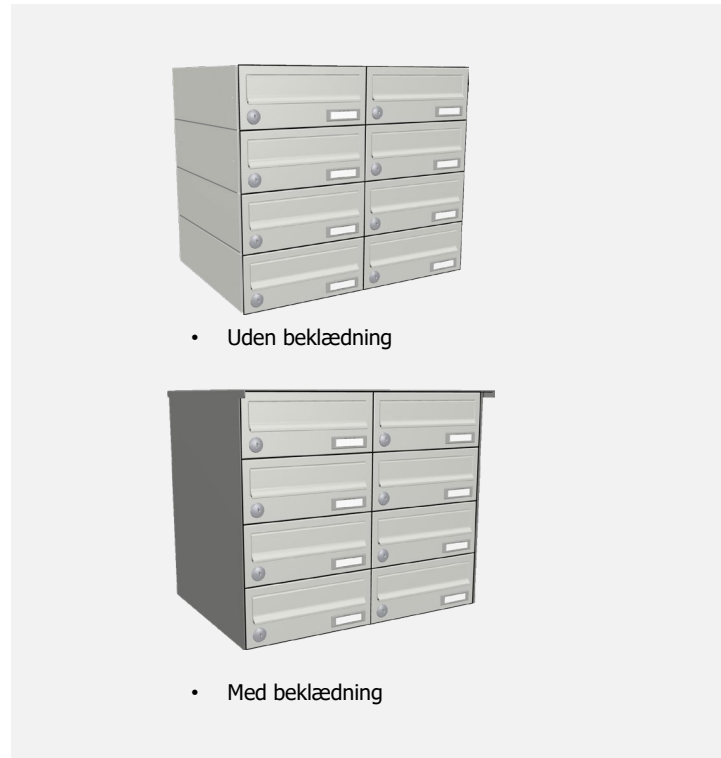

Postkasserne samles i blokke/anlæg på fabrikken, og forsynes efterfølgende med den udvendige beklædning.

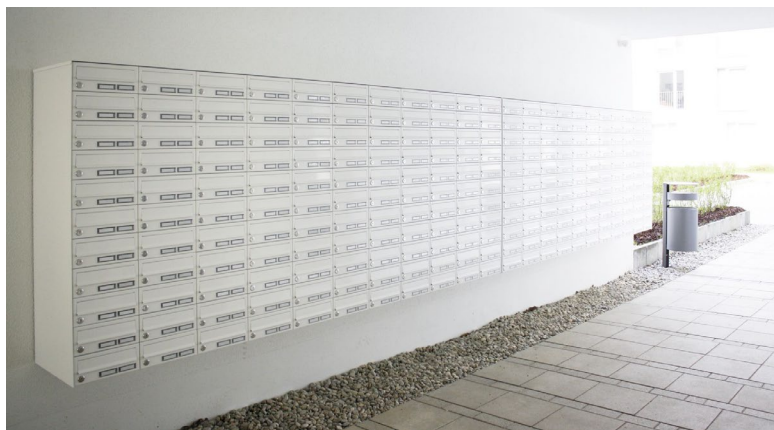
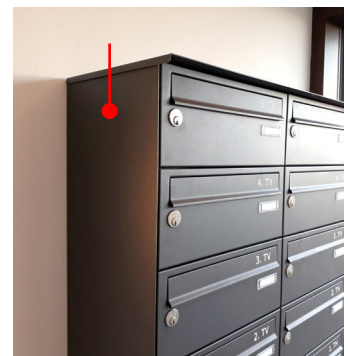
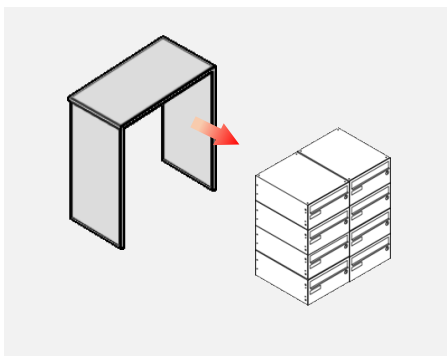

**Store anlæg:**

Til særligt store anlæg leveres postkasserne i blokke, som samles på stedet.

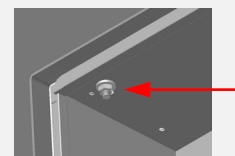

Beklædningen leveres løst og monteres på stedet, når anlægget er samlet.

### Standard farver og finish:

Standard farver og finish leveres til samme pris.

### Pulverlakering:

Er en miljøvenlig overfladebehandling, helt fri for flygtige stoffer.

Pulverlakering giver en stærk overflade, som er ekstra slagfast og med høj styrke mod ridser. Alle anlæg pulverlakeres med minimum 70My, både ind- og udvendig, og brændt ved 200° C. Udnyttelsesgraden af pulveret er høj, og ikke anvendt pulver samles op og kan genbruges.



### Korrosionsklasse:

Med de rustbehandlede dele og efterfølgende pulverlakering opnår anlægget korrosionsklasse C4

### Andre farver:

Mod tillæg kan Knobloch tilbyde over 200 andre farver.



### Blank-glans 70

RAL 7016  
Antracit

RAL 9006  
Lys alu.

RAL 9007  
Mørk alu.

RAL 9016  
Trafik hvid

RAL 7035  
Lys grå

RAL 8028  
Brun

RAL 6005  
Mosgrøn

RAL 9005  
Sort

RAL 9010  
Hvid

### Mat-glans 30

RAL 7016  
Antracit

RAL 9006  
Lys alu.

RAL 9007  
Mørk alu.

RAL 9016  
Trafik hvid

DB 703  
Grå metallic

RAL 8028  
Brun

### Mikrostruktur

RAL 7016  
Antracit

RAL 9006  
Lys alu.

RAL 9007  
Mørk alu.

RAL 9016  
Trafik hvid

DB 703  
Grå metallic

RAL 8028  
Brun

### Rustfrit stål:

Kan også leveres i børstet rustfrit stål låger AISI314

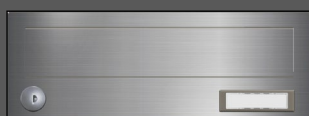

### Microstruktur:

Microstruktur er ikke bare dekorativ men også, en slidstærk og robust overflade, velegnet især til udendørs anlæg.

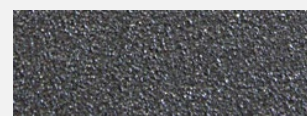

**Materialer og Finish:**

Materialer og finish kan kombineres efter ønsker og behov. Standard farver kan kombineres uden ekstra tillæg.



Ensfarvet



Kombineret farver



**Tillæg**

Ved ændring af standard materialer og farver vil der være pristillæg.

Rustfrit stål beklædning



Standard låger

Standard beklædning



Rustfrit stål låger



Rustfrit stål beklædning og brevkapper



Rustfrit stål anlæg

**Montering:**

Knobloch anlæg leveres inkl. bolte, plugs og vægskinne til ophæng.

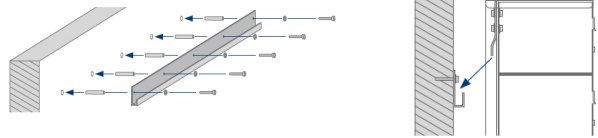

**Ekstra udstyr**

**Skråtag:**

Tilkøbes separat i forhold til behov og ønsker. Funktionen på et skråtag er forskellig afhængig af om anlægget sidder inde- eller udendørs. DS/EN 13 724 anbefaler at skråtaget bør have en hældning på min. 35° for at have en effekt.



**Gravering:**

Etagegravering i brevkappen er den perfekte løsning, som fræses ned i brevkappen, og indfarves med hvid eller sort bundfarve. Etagegravering er ikke standard men tilkøbes separat.

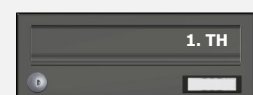

Hvid bundfarve



Sort bundfarve

**Bekendtgørelse Nr. 727.**

Den enkelte brevkasse skal forsynes med navneskilt. På det enkelte navneskilt anføres desuden etage, tv., mf. eller th. samt eventuelt værelses- eller lejlighedsnummer. Hvis der er mere end tre afleveringssteder på en etage, skal der oplyses lejlighedsnummer.

Vestergade 5							
1., lejl. 3	3., lejl. 2	5., lejl. 1	6., lejl. 4	8., lejl. 3			
1., lejl. 2	2., lejl. 1	4., lejl. 4	6., lejl. 3	8., lejl. 2			
1., lejl. 1	2., lejl. 4	4., lejl. 3	6., lejl. 2	8., lejl. 1			
St., lejl. 4	2., lejl. 3	4., lejl. 2	6., lejl. 1	7., lejl. 4			
St., lejl. 3	2., lejl. 2	4., lejl. 1	5., lejl. 4	7., lejl. 3			
St., lejl. 2	2., lejl. 1	3., lejl. 4	5., lejl. 3	7., lejl. 2			
St., lejl. 1	1., lejl. 4	3., lejl. 3	5., lejl. 2	7., lejl. 1			

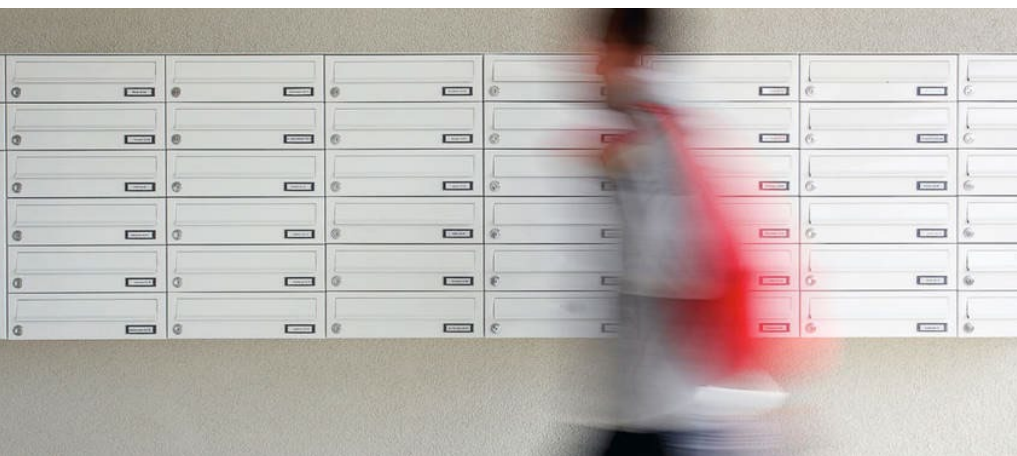

**Garanti:**

- 5 års produktgaranti
- 10 års garanti mod gennemtæring
- 20 års reservedels garanti

**Drift og vedligehold:**

Rengøres 2-3 gange årligt.  
 Snavs fjernes med vand og almindelige rengøringsmidler uden slibe effekt og opløsningsmidler.  
*Se brochure om drift og vedligeholdelse*

**Knobloch GmbH:**

Knobloch har fremstillet postkasser og postkasseanlæg, siden firmaet blev grundlagt i 1869, og er i dag en af Europas førende. Knobloch har været etableret i Danmark siden 2005 med eget kontor, og landsdækkende salg og service.



Knobloch-Danmark  
 Industrivej 31  
 DK-4652 Hårlev

Tel.: 24 23 15 24  
 info@max-knobloch.dk  
 www.max-knobloch.dk  
 www.max-knobloch.com